

Pristupna točka serije AP6532

Vodič za ugradnju

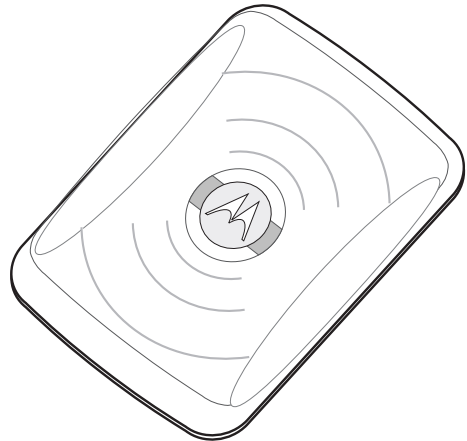
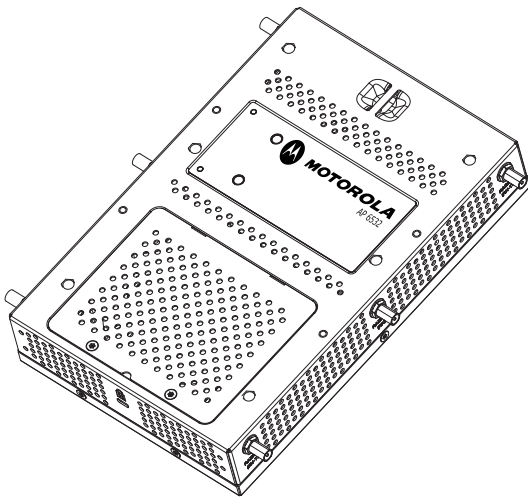

MOTOROLA i stilizirani logotip M registrirani su pri ustanovi US Patent & Trademark Office. Symbol je registrirani zaštitni znak tvrtke Symbol Technologies, Inc. Svi drugi nazivi proizvoda ili usluga vlasništvo su njihovih vlasnika.
© Motorola Solutions 2011. Sva prava pridržana.

Sadržaj

1	Uvod.....	1
1.1	Grafičko stilske oznake u dokumentu.....	1
1.2	Upozorenja	1
1.3	Priprema lokacije	2
1.4	Sadržaj paketa za AP6532	2
1.4.1	Paket modela s vanjskom antenom sadrži	2
1.4.2	Paket modela s integriranom antenom sadrži	2
1.5	Značajke	3
2	Ugradnja hardvera	4
2.1	Upute za ugradnju	4
2.2	Mjere opreza	5
2.3	Smještanje pristupne točke	5
2.4	Upute za montažu modela s integriranom antenom na zid	5
2.4.1	Pribor za montažu na zid	6
2.4.2	Postupak montaže na zid	7
2.5	Upute za montažu modela s integriranom antenom na T-prečku spuštenog stropa	9
2.5.1	Postupak montaže na spuštenu strop	9
2.6	Upute za montažu modela s vanjskom antenom na zid	10
2.6.1	Pribor za montažu na zid	10
2.6.2	Postupak montaže na zid	11
2.7	Upute za montažu modela s vanjskom antenom na element spuštenog stropa (stropni međuprostor)	12
2.7.1	Pribor za montažu na spuštenu strop	12
2.7.2	Postupak montaže na strop	13
2.8	Mogućnosti antene za model AP6532 s vanjskom antenom	14
2.9	LED pokazivači	15

3	Specifikacije.....	16
3.1	Električna svojstva modela AP6532 s vanjskom antenom	16
3.2	Fizičke osobine modela AP6532 s vanjskom antenom	16
3.3	Električna svojstva modela AP6532 s integriranom antenom	17
3.4	Fizičke osobine modela AP6532 s integriranom antenom	17
3.5	Osobine radio odašiljača	18
4	Informacije o propisima	19
4.1	Informacije o propisima	19
4.2	Odobrenja za korištenje bežičnih uređaja u državama	19
4.2.1	Odabir države	19
4.2.2	Radna frekvencija – FCC i IC.....	20
4.3	Preporuka za zdravlje i sigurnost	20
4.3.1	Upozorenja za korištenje bežičnih uređaja	20
4.3.2	Potencijalno opasne okoline – fiksna ugradnja	20
4.3.3	Sigurnost u bolnicama	20
4.3.4	Pejsmejkeri.....	21
4.3.5	Ostali medicinski uređaji.....	21
4.4	Smjernice o izloženosti RF zračenju	21
4.4.1	Informacije o sigurnosti	21
4.5	Međunarodno	21
4.6	Europa	21
4.7	SAD i Kanada	22
4.8	Napajanje	22
4.9	Zahtjevi o RF smetnjama – FCC.....	23
4.10	Zahtjevi o RF smetnjama – Kanada	23
4.10.1	Radio odašiljači.....	23
4.11	CE oznake i europsko gospodarsko područje (EEA).....	24
4.12	Izjava o usklađenosti.....	24
4.13	Električni i elektronički otpad (WEEE)	25
4.14	Izjava o usklađenosti WEEE u Turskoj.....	26
4.15	Japan (VCCI) – Voluntary Control Council for Interference.....	26

4.16 Korejska izjava upozorenja za razred B ITE	27
4.17 Ostale države	27
4.17.1 Australija	27
4.17.2 Brazil	27
4.17.3 Čile	27
4.17.4 Kina	28
4.17.5 Meksiko	28
4.17.6 Južna Koreja	28
4.17.7 Tajvan	29
5 Centar za podršku Enterprise Mobility tvrtke Motorola Solutions.....	30
5.1 Web-mjesta podrške korisnicima.....	30
5.2 Priručnici.....	30
6 Usklađenost serije AP6532 sa smjericama ROHS.....	31

1 Uvod

Pristupna točka AP6532, komponenta sustava bežičnog nadzornika tvrtke Motorola Solutions, povezuje bežične 802.11a/b/g/n uređaje s nadzornikom i na taj način omogućava proširenje bežične mreže korištenjem povoljnijeg alternativnog rješenja umjesto standardnih pristupnih točaka. Za pristupnu točku AP6532 predviđene su dvije mogućnosti smještanja: na zid i na strop. Veličina utora za montiranje na zid podudara se s veličinom dvaju isporučenih vijaka. Strelice na kućištu navode postupak smještanja vijaka. Za smještanje iznad spuštenog stropa, spojnica sigurnosne žice na kućištu osigurava omču sigurnosne žice. Svjetlosnu cjevčicu moguće je ugraditi u otvor u stropnom elementu kako bi statusna svjetla uređaja bila vidljiva.

Pristupna točka AP6532 napaja se i šalje podatke putem istog CAT-5 ili boljeg Ethernet kabela. Nije potrebno koristiti dodatne izvore napajanja. Potreban je 802.3af Ethernet preklopnik ili uređaj za ubrizgavanje električne energije.

1.1 Grafičko stilske oznake u dokumentu

Sljedeća se grafička upozorenja koriste u dokumentu kako bi se naznačilo sljedeće:



NAPOMENA Savjeti ili posebni zahtjevi na koje treba obratiti pozornost.



OPREZ Potrebna je pažnja. Zanemarivanje ovog upozorenja može uzrokovati gubitak podataka ili neispravan rad opreme.



UPOZORENJE! Označuje stanje ili postupak koji može uzrokovati ozljede ili oštećenje opreme.

1.2 Upozorenja

- Pročitajte sve upute za ugradnju i izvješća elaborata o lokaciji te prije priključivanja pristupne točke AP6532 provjerite je li uređaj ispravno ugrađen.
- Prije ugradnje uređaja skinite nakit i satove.
- Provjerite je li uređaj uzemljen prije njegova spajanja na izvor napajanja.
- Provjerite jesu li svi uređaji spojeni s tim uređajem ispravno povezani i uzemljeni.
- Provjerite je li protok zraka oko uređaja dostatan te odgovara li temperatura okoline specifikaciji uređaja.

1.3 Priprema lokacije

- Provjerite izvješća elaborata o lokaciji i mrežne analize te odredite smještaj pojedine opreme, utičnice za napajanje, itd.
- Ugradnju prepustite stručnom osoblju.
- Odredite i dokumentirajte gdje se ugrađene komponente nalaze.
- Osigurajte dostatan protok zraka, bez prašine, za sve ugrađene uređaje.
- Odredite i pripremite priključnice za Ethernet i konzolu.
- Provjerite jesu li duljine kabela unutar dopuštenih granica za najbolji prijenos signala.

1.4 Sadržaj paketa za AP6532

Pristupna točka AP6532 dostupna je u integriranim antenama i modelima vanjskih antena. Sadržaj paketa razlikuje se kod modela s integriranom antenom i modela s vanjskom antenom.

1.4.1 Paket modela s vanjskom antenom sadrži

- Pristupna točka AP6532 s vanjskim priključnicama za antenu (prema standardu za ugradnju u stropni međuprostor)
- dva vijka za ugradnju na zid
- dvije tiple za zid
- svjetlosna cjevčica
- pločica za svjetlosnu cjevčicu
- vodič za ugradnju AP6532 (ovaj vodič)

1.4.2 Paket modela s integriranom antenom sadrži

- Pristupna točka AP6532 s integriranim antenama
- dva vijka za ugradnju na zid
- dvije tiple za zid
- vodič za ugradnju AP6532 (ovaj vodič)

1.5 Značajke

- Jedna RJ-45 priključnica
- LED pokazivači
- Spojnica sigurnosne žice
- Utori za montažu na zid
- Kvačice za montažu na T-prečku spuštenog stropa
- Utor za osiguravanje za Kensington® zaštitno zaključavanje

Uređaj Pristupna točka AP6532 ima jednu RJ-45 priključnicu koja podržava 10/100/1000 Ethernet priključnicu i zahtijeva vanjski izvor napajanja kompatibilan sa standardom 802.3af.



NAPOMENA Prilikom rada u Gigabit Ethernet okruženju, za Gigabit operacije preporučuje se CAT-5e ili CAT-6 kabel.

Pristupna točka AP6532 dostupna je u inačici s dva radio odašiljača koji podržavaju 802.11a/b/g/n.

Pristupna točka sadrži programsku opremu za izvođenje koja omogućava pokretanje uređaja nakon uključivanja ili vraćanja sustava za nadzor na tvorničku vrijednost. Programsku opremu za izvođenje na pristupnoj točki i programsku opremu koja je preuzeta s nadzornika moguće je ažurirati putem Ethernet sučelja na bežičnom nadzorniku.

2 Ugradnja hardvera

2.1 Upute za ugradnju

Pristupnu točku AP6532 možete montirati na zid (pomoću vijaka sa širokom glavom) ili na T-prečku spušenog stropa. Ovaj uređaj nije namijenjen za montažu na stol.

Kako biste se pripremili na ugradnju, izvršite sljedeće radnje:

1. Usporedite broj modela na narudžbenici s brojevima modela u specifikaciji te na kućištu isporučenog uređaja.
2. Provjerite nalazi li se naručena pristupna točka AP6532 među sadržajem kutije te odgovara li isporučeni pribor sadržaju paketa opisanom na stranici 2.

<i>Broj dijela</i>	<i>Opis</i>
AP-6532-66030-US	802.11a/b/g/n konfiguracija integrirane antene s dva radio odašiljača Model dostupan u Sjedinjenim Američkim Državama
AP-6532-66030-0US	802.11a/b/g/n konfiguracija integrirane antene s dva radio odašiljača Model za ugradnju na otvorenom dostupan u Sjedinjenim Američkim Državama
AP-6532-66030-WW	802.11a/b/g/n konfiguracija integrirane antene s dva radio odašiljača Model dostupan širom svijeta
AP-6532-66040-US	802.11a/b/g/n konfiguracija vanjske antene s dva radio odašiljača Model dostupan u Sjedinjenim Američkim Državama
AP-6532-66040-0US	802.11a/b/g/n konfiguracija vanjske antene s dva radio odašiljača Model za ugradnju na otvorenom dostupan u Sjedinjenim Američkim Državama
AP-6532-66040-WW	802.11a/b/g/n konfiguracija vanjske antene s dva radio odašiljača Model dostupan širom svijeta



NAPOMENA

U gore navedenim brojevima dijelova *XX* predstavlja dvoznamenkasti kôd države za koju je model namijenjen. Kôd države „WW“ predstavlja model koji se može koristiti u cijelom svijetu. Slovo *O* koje prethodi dvoznamenkastom kôdu države upućuje na to da je model namijenjen za ugradnju na otvorenom.

3. Provjerite izvješća elaborata o lokaciji i mrežne analize kako biste odredili lokaciju i položaj montaže pristupne točke AP6532.

4. Priključite CAT-5 ili bolji Ethernet kabel na izvor napajanja kompatibilan sa standardom 802.3af i provedite kabel do mjesta ugradnje. Vodite računa da kabel ne smije biti zategnut tijekom izvođenja postupka ugradnje.



NAPOMENA Prilikom rada u Gigabit Ethernet okruženju, za Gigabit operacije preporučuje se CAT-5e ili CAT-6 kabel.

2.2 Mjere opreza

Prije ugradnje pristupne točke modela AP6532, provjerite sljedeće:

- Tvrtka Motorola Solutions preporučuje da ugradnju uređaja AP6532 ne vršite u vlažnim ili prašnjavim prostorima.
- Provjerite je li temperatura okoline u rasponu od 0° C do 50° C.

2.3 Smještanje pristupne točke

Za najbolji rad pristupnu točku smjestite dalje od transformatora, snažnih motora, fluorescentne rasvjete, mikrovalnih pećnica, hladnjaka i drugih industrijskih strojeva. Gubitak signala može se dogoditi kada metal, beton, zidovi ili podovi blokiraju prijenos. Pristupnu točku smjestite na slobodnom prostoru ili za bolju pokrivenost dodajte više pristupnih točaka prema potrebi.

Pokrivenost antene istovjetna je rasvjeti. Korisnici će primijetiti da područje udaljeno od rasvjetnog tijela nije dovoljno osvijetljeno. Područje osvijetljeno snažnim svjetlom može smanjiti pokrivenost i stvoriti *tamna područja*. Ravnomjerno smještanje antena u prostoru (poput smještanja rasvjetnih tijela) pruža ujednačenu i učinkovitu pokrivenost.

Pristupne točke smještajte vodeći se sljedećim smjernicama:

- pristupnu je točku najbolje smjestiti na visinu od 3 metra
- za najbolji prijam antene pristupne točke usmjerite okomito

Za najveću pokrivenost radiofrekvencijom pristupne točke tvrtka Motorola Solutions preporučuje izradu elaborata o lokaciji kako bi se prije ugradnje pristupne točke odredile i dokumentirale prepreke koje ometaju radiofrekvenciju.

2.4 Upute za montažu modela s integriranom antenom na zid

Ova montaža zahtijeva vješanje pristupne točke AP6532 po širini ili duljini koristeći dva utora na dnu uređaja. Uređaj AP6532 može se montirati na bilo koju ožbukanu, drvenu ili cementiranu zidnu površinu koristeći isporučene tiple za zid. Slika u nastavku prikazuje montažu po duljini.

2.4.1 Pribor za montažu na zid

- dva vijka sa širokim, plosnatim križnim glavama marke Phillips
- dvije tiple za zid
- sigurnosni kabel (izborno)



NAPOMENA U slučaju da ne možete pronaći originalne vijke za montažu, umjesto njih koristite vijke koje navodimo u nastavku: (ANSI standard) vijak #6-18 X 0,875 inča vijak vrste A ili AB ili (metrički ANSI standard) vijak M3,5 X 0,6 X 20 mm vrste D.

2.4.2 Postupak montaže na zid

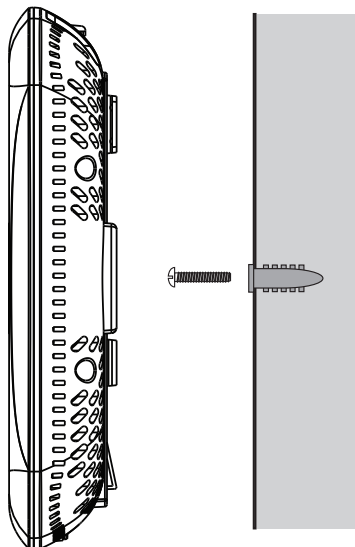

Montaža integrirane antene na zid

1. Usmjerite kućište pristupne točke na zidu po širini ili duljini.

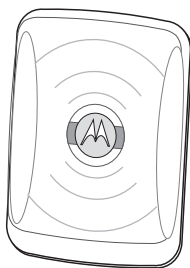

Ispravna orijentacija

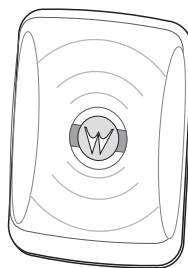

Neispravna orijentacija



OPREZ Za ispravan rad pristupne točke AP6532 vodite računa da je točka ispravno usmjerena prilikom montaže, kako je prikazano na slici.

2. Koristeći strelice na jednom rubu kućišta kao smjernice, pomaknite rub u presjek područja za montažu i označite položaj vijaka na presjeku.
3. U svakoj točki izbušite rupu u zidu, umetnite tiplu, uvijajte vijak za montiranje i stanite kada razmak između glave vijka i zida bude 1 mm.



NAPOMENA Ako rupu bušite unaprijed, preporučena veličina rupe je 2,8 mm (0,11 inča) ako vijci idu izravno u rupu, a 6 mm (0,23 inča) ako se koriste isporučene tiple.

4. Ako je potrebno, pričvrstite i povežite sigurnosni kabel na utor za osiguravanje uređaja.
5. Ethernet kabel priključite na uređaj i na nadzornik čiji je izvor napajanja kompatibilan sa standardom 802.3af.
6. Sredine pojedinih utora za montiranje na kućištu položite na glave vijaka.
7. Kućište povucite prema dolje kako bi utori za montiranje sjeli na glave vijaka.
8. Provjerite svijetle li ili trepere li LED žaruljice kako biste utvrdili napaja li se uređaj ispravno.

2.5 Upute za montažu modela s integriranom antenom na T-prečku spuštenog stropa

Prilikom montaže na strop, pristupnu točku AP6532 morate držati uz T-prečku mreže spušenog stropa i navrtati kućište na T-prečku.

2.5.1 Postupak montaže na spuštenu strop

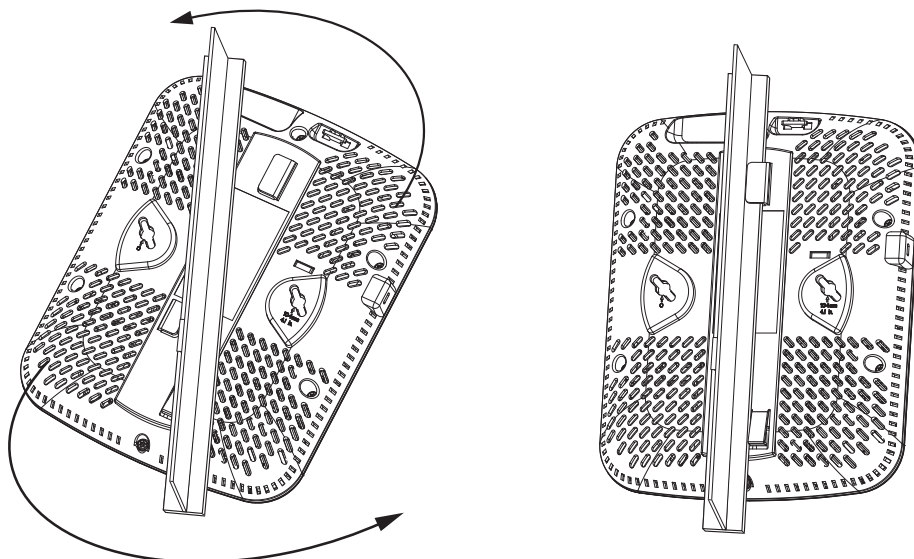

1. Ako je potrebno, pričvrstite i povežite sigurnosni kabel na utor za osiguravanje uređaja.
2. Ethernet kabel priključite na uređaj i na nadzornik čiji je izvor napajanja kompatibilan sa standardom 802.3af.
3. Poravnajte dno stropne T-prečke sa stražnjom stranom kućišta.
4. Usmerite kućište po njegovoj duljini i duljini T-prečke.
5. Kućište pristupne točke zakrenite za 45 stupnjeva u smjeru kazaljke na satu, odnosno tako da pokazuje 10 sati.
6. Pritisnite stražnju stranu kućišta na dno stropne T-prečke.
7. Zakrenite kućište za 45 stupnjeva obrnuto od smjera kazaljke na satu. Kvačice „škljocaju“ dok se pričvršćuju na T-prečku.
8. Provjerite LED žaruljice kako biste utvrdili napaja li se uređaj ispravno.

2.6 Upute za montažu modela s vanjskom antenom na zid

Montaža na zid zahtijeva vješanje Pristupna točka AP6532 po širini ili duljini koristeći dva para utora na dnu uređaja. Uređaj AP6532 može se montirati na bilo koju ožbukanu, drvenu ili cementiranu zidnu površinu koristeći isporučene tiple za zid. Slika u nastavku prikazuje montažu po duljini.

2.6.1 Pribor za montažu na zid

- dva vijka sa širokim, plosnatim križnim glavama marke Phillips
- dvije tiple za zid
- sigurnosna žica (preporučeno) i sigurnosni kabel (izborno)



NAPOMENA U slučaju da ne možete pronaći originalne vijke za montažu, možete upotrijebiti sljedeće vijke: (ANSI standard) vijak #6-18 X 0,875 inča vijak vrste A ili AB ili (metrički ANSI standard) vijak M3,5 X 0,6 X 20 mm vrste D.

2.6.2 Postupak montaže na zid

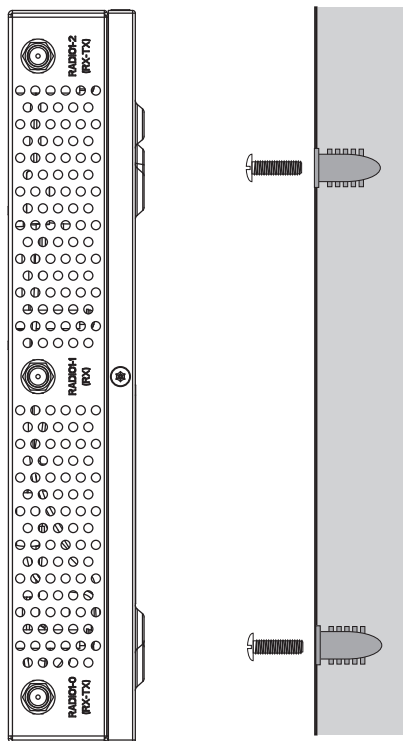

1. Usmjerite kućište pristupne točke na zidu po širini ili duljini.
2. Koristeći strelice na jednom rubu kućišta kao smjernice, pomaknite rub u presjek područja za montažu i označite položaj vijaka na presjeku.
3. U svakoj točki izbušite rupu u zidu, umetnite tiplu, uvijajte vijak za montiranje i stanite kada razmak između glave vijaka i zida bude 1 mm.



NAPOMENA Preporučena veličina rupe je 2,8 mm (0,11 inča) ako vijci idu izravno u rupu, a 6 mm (0,23 inča) ako se koriste isporučene tiplje.

4. Ako je potrebno, provucite sigurnosnu žicu promjera od 1,5 mm (0,06 inča) do 2,5 mm (0,10 inča) oko mjesta za spojnicu i osigurajte je.
5. Ako je potrebno, pričvrstite i povežite sigurnosni kabel na utor za osiguravanje uređaja.

6. Položite veliki kut svakog pojedinog utora za montiranje na glave vijaka.
7. Kućište povucite prema dolje kako bi utori za montiranje sjeli na glave vijaka.
8. Priključite antene u ispravne priključnice.
9. Ethernet kabel priključite na uređaj i na nadzornik čiji je izvor napajanja kompatibilan sa standardom 802.3af.
10. Provjerite svijetle li ili trepere li LED žaruljice kako biste utvrdili napaja li se uređaj ispravno.

2.7 Upute za montažu modela s vanjskom antenom na element spuštenog stropa (stropni međuprostor)

Montaža na strop zahtijeva smještanje Pristupna točka AP6532 iznad spušenog stropa te ugradnju priložene svjetlosne cjevčice za pregled statusnih svjetala uređaja.



NAPOMENA Napomene ili upozorenja o montaži na spuštenu strop primjenjuju se na sve ugradnje pri kojima je uređaj smješten na element spušenog stropa. Kućište ima spojnicu sigurnosne žice za standardnu sigurnosnu žicu.



OPREZ Motorola Solutions ne preporučuje montiranje Pristupna točka AP6532 izravno na bilo koji element spušenog stropa debljine manje od 12,7 mm (0,5 inča) ili element spušenog stropa s nepoduprtim dijelom duljim od 660 mm (26 inča). Motorola Solutions preporučuje opremanje Pristupna točka AP6532 sa sigurnosnom žicom prikladnom za određene ugradnje. Sigurnosna žica treba biti standardni stropni kabel za vješanje ili odgovarajuća čelična žica debljine između 1,59 mm (0,062 inča) i 2,5 mm (0,10 inča)

Ovo smještanje zahtijeva ugradnju priložene svjetlosne cjevčice za pregled statusnih svjetala uređaja.

2.7.1 Pribor za montažu na spuštenu strop

- svjetlosna cjevčica
- pločica za svjetlosnu cjevčicu
- sigurnosna žica (preporučeno) i sigurnosni kabel (izborni)

2.7.2 Postupak montaže na strop

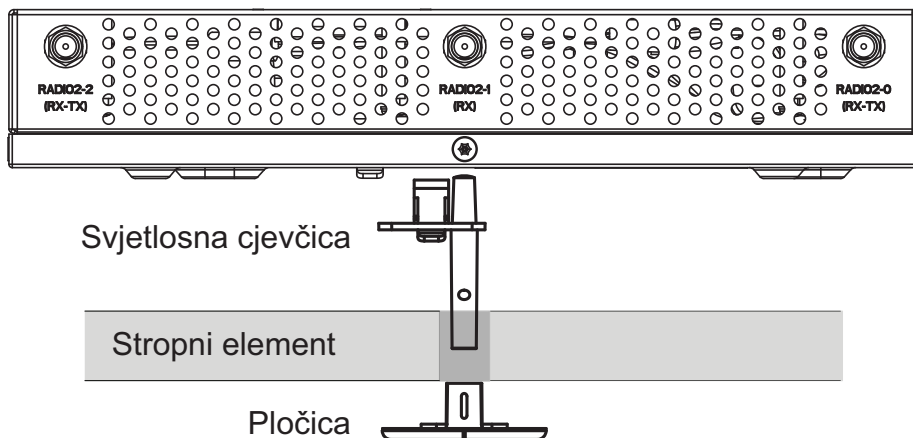

1. Ako je moguće, uklonite stropni element iz okvira i odložite ga na radnu površinu s obrađenom stranom okrenutom prema dolje.
2. Ako je potrebno, pričvrstite sigurnosnu žicu, promjera od 1,5 mm (0,06 inča) do 2,5 mm (0,10 inča), u stropni prostor.
3. Ako je potrebno, pričvrstite i povežite sigurnosni kabel na utor za osiguravanje uređaja.
4. Označite mjesto na gornjoj ili na neobrađenoj strani stropnog elementa.
5. Svjetlosnu cjevčicu gurnite kroz označeno mjesto u stropnom elementu i uklonite svjetlosnu cjevčicu. Po potrebi bušilicom izbušite rupu u elementu.
6. Priključite antene u ispravne priključnice.
7. Postavite kvačice svjetlosne cjevčice na dno kućišta.
8. Svjetlosnu cjevčicu stavite u otvor u stropnom elementu s njegove neobrađene strane.
9. Priključite bilo koju sigurnosnu žicu u spojnicu sigurnosne žice ili sigurnosni kabel u utor za osiguravanje uređaja.
10. Postavite stropni element na njegovo mjesto.
11. Ethernet kabel priključite na uređaj i na nadzornik čiji je izvor napajanja kompatibilan sa standardom 802.3af.
12. Provjerite LED žaruljice kako biste utvrdili napaja li se uređaj ispravno.
13. Vratite stropni element u okvir.
14. Postavite pločicu na svjetlosnu cjevčicu s obrađene strane stropnog elementa.

2.8 Mogućnosti antene za model AP6532 s vanjskom antenom

Motorola Solutions podržava dva modela antena za modele AP6532 s vanjskom antenom. Jedan model antena podržava frekvencijski pojas od 2,4 GHz, a drugi frekvencijski pojas od 5 GHz. Odaberite model antene koji najbolje odgovara radnoj okolini pristupne točke.

U 2,4 GHz antene spadaju sljedeći modeli:

<i>Broj dijela</i>	<i>Vrsta antene</i>
ML-2452-APA2-01	Dipolna antena
ML-2499-SD3-01R	Mikrotrakasta antena
ML-2499-HPA3-01R	Višesmjerna antena
ML-2452-PNA5-01R	Pločasta antena
ML-2452-PTA3M3-036	Višesmjerna antena

U 5 GHz antene spadaju sljedeći modeli:

<i>Broj dijela</i>	<i>Vrsta antene</i>
ML-2452-APA2-01	Dipolna antena
ML-5299-PTA1-01R	Mikrotrakasta antena
ML-5299-HPA1-01R	Višesmjerna antena
ML-2452-PNA5-01R	Pločasta antena
ML-2452-PTA3M3-036	Višesmjerna antena

Ažurirane podatke o podržanim antenama i specifikacije antena potražite u Motorola Enterprise Wireless LAN Antenna Specification Guide (Motorolin priručnik za specifikacije antena za poslovne bežične LAN mreže) koji je dostupan na web-mjestu tvrtke Motorola Solutions.

2.9 LED pokazivači

I model s integriranom antenom i model s vanjskom antenom imaju LED pokazivače aktivnosti na prednjoj strani kućišta. U slučaju da su modeli uređaja s vanjskom antenom montirani iznad stropa, LED žaruljice se nalaze na središnjem dijelu ovalne pločice na stropu; svjetlosna cjevčica omogućava pregled stražnjih LED žaruljica kroz stropni element.

LED žaruljice služe za prikaz status pokazujući status pogrešaka, prijenos i mrežnu aktivnost za 5 GHz 802.11a/n radio odašiljač (jantarna) ili 2.4 GHz 802.11b/g/n radio odašiljač (zelena).

Zadatak	5 GHz LED žaruljica aktivnosti (jantarna)	2,4 GHz LED žaruljica aktivnosti (zelena)
Neprihvatljiv	Isključeno	Treperi pri 5 Hz
Uobičajeno radno stanje	<ul style="list-style-type: none"> • Ako je omogućen radio pojas: Treperi u razmacima od 5 sekundi • Ako je onemogućen radio pojas: Isključeno • Ako postoje aktivnosti na ovom pojasu: Treperi pri 1 Hz 	<ul style="list-style-type: none"> • Ako je omogućen radio pojas: Treperi u razmacima od 5 sekundi • Ako je onemogućen radio pojas: Isključeno <p>Ako postoje aktivnosti na ovom pojasu: Treperi pri 1 Hz</p>
Ažuriranje programske opreme	Uključeno	Isključeno
Lociranje načina rada pristupne točke	Treperi pri 5 Hz	Treperi pri 5 Hz

3 Specifikacije

3.1 Električna svojstva modela AP6532 s vanjskom antenom

Pristupna točka modela AP6532 s vanjskom antenom ima sljedeća električna svojstva:

Radna struja i napon 180mA-270mA pri 48VDC kod napajanja preko Ethernet

3.2 Fizičke osobine modela AP6532 s vanjskom antenom

Pristupna točka modela AP6532 s vanjskom antenom ima sljedeća fizička svojstva:

Dimenzije	8,50 inča dubina x 5,5 inča širina x 1,5 inča visina 21,59 cm dubina x 13,97 cm širina x 3,81 cm visina
Kućište	Metalno
Težina	2,5 lbs/1,13 kg
Radna temperatura	32°F do 122°F/0°C do 50°C
Temperatura skladištenja	-40°F do 158°F/-40°C do 70°C
Radna vlažnost	Relativna vlažnost od 5 to 95% bez kondenzacije
Vlažnost skladištenja	Relativna vlažnost od 85% bez kondenzacije
Radna visina (maks.)	8.000 ft pri 28 C
Visina skladištenja (maks.)	30.000 ft pri 12 C
Elektrostatičko pražnjenje	+/-15 kV zrak i +/-8 kV kontakt pri relativnoj vlažnosti od 50%

3.3 **Električna svojstva modela AP6532 s integriranom antenom**

Pristupna točka modela AP6532 s integriranom antenom ima sljedeća električna svojstva:

Radna struja i napon 180mA-270mA pri 48VDC kod napajanja preko Ethernet

3.4 **Fizičke osobine modela AP6532 s integriranom antenom**

Pristupna točka modela AP6532 s integriranom antenom ima sljedeća fizička svojstva:

Dimenzije	9,50 inča dubina x 7,5 inča širina x 1,9 inča visina 24,13 cm dubina x 19,05 cm širina x 4,83 cm visina
Kućište	Plastično
Težina	2,0 lbs/0,91 kg
Radna temperatura	32°F do 122°F/0°C do 50°C
Temperatura skladištenja	-40°F do 158°F/-40°C do 70°C
Radna vlažnost	Relativna vlažnost od 5 to 95% bez kondenzacije
Vlažnost skladištenja	Relativna vlažnost od 85% bez kondenzacije
Radna visina (maks.)	8.000 ft pri 28 C
Visina skladištenja (maks.)	30.000 ft pri 12 C
Elektrostatičko pražnjenje	+/-15 kV zrak i +/-8 kV kontakt pri relativnoj vlažnosti od 50%

3.5 Osobine radio odašiljača

Radio odašiljač pristupne točke modela AP6532 ima sljedeće osobine:

Radni kanali	Svi kanali od 4920 MHz do 5825 MHz osim kanala 52-64 Kanali 1-13 (2412-2472 MHz) Kanal 14 (2484 MHz) samo Japan Stvarna radna frekvencija ovisi o propisnom odobrenju u državi u kojoj se koristi.
Podržane brzine prijenosa podataka	802.11b: 1,2,5,5,11Mbps 802.11g: 1; 2; 5.5; 11; 6; 9; 12; 18; 24; 36; 48 i 54 Mbps 802.11a: 6; 9; 12; 18; 24; 36; 48 i 54Mbps 802.11n: MCS 0-15 do 300 Mbps
Bežični medij	<i>Raspršenje spektra izravnim slijedom (DSSS), Multipleksiranje raspodjelom ortogonalnih frekvencija (OFDM) Prostorno multipleksiranje (MIMO)</i>
Mrežni standardi	802.11a, 802.11b, 802.11g, 802.3, 802.11n (prijedlog 2.0)
Najveća dostupna snaga odašiljanja	Najveća dostupna provedena snaga odašiljanja, po lancu: 2,4 GHz: 21 dBm Najveća dostupna provedena snaga odašiljanja, svi lanci: 2,4 GHz: 24 dBm Najveća dostupna provedena snaga odašiljanja, po lancu: 5 GHz: 19 dBm Najveća dostupna provedena snaga odašiljanja, svi lanci: 5 GHz: 22 dBm
Prilagodba snage odašiljanja	u koracima od 1 dB
Konfiguracija antene	2x3 MIMO (odašilje se preko dvije, a prima na sve tri antene)

4 Informacije o propisima

4.1 Informacije o propisima

Ovaj je uređaj odobren pod markom Symbol Technologies, Inc.: Symbol Technologies, Inc. je u potpunom vlasništvu tvrtke Motorola Solutions, Inc. (zajednički naziv "Motorola").

Ovaj se vodič odnosi na broj modela AP-0650.

Svi uređaji tvrtke Motorola/Symbol dizajnirani su sukladno svim propisima i odredbama na mjestima na kojima se prodaju i bit će označeni u skladu sa zahtjevima.

Prijevodni na druge jezike dostupni su na sljedećem web-mjestu: <http://supportcentral.motorola.com/>.

Bilo kakve izmjene ili preinake uređaja tvrtke Motorola/Symbol Technologies koje tvrtka Motorola/Symbol Technologies nije izrijekom odobrila poništiti će ovlaštenja korisnika za rukovanje uređajem.

Ako se uređaji tvrtke Motorola/Symbol stručno ugrade, izlazna snaga radiofrekvencije neće premašiti najveće dopušteno ograničenje u državi u kojoj se koristi.

Antene: koristite samo priloženu odnosno odobrenu zamjensku antenu. Ostale antene, kao i razni prepravci i dodaci mogu uzrokovati oštećenja i kršenje propisa.

Ovaj uređaj smije se koristiti samo s bežičnim preklopnikom tvrtke Motorola/Symbol.

4.2 Odobrenja za korištenje bežičnih uređaja u državama

Oznake o propisima navedene na uređaju, koje su podložne certificiranju, označavaju da su radio odašiljači odobreni za korištenje u sljedećim državama: Sjedinjene Države, Kanada, Japan, Kina, Južna Koreja, Australija i Europa.

Pojednosti o oznakama drugih država pogledajte u Izjavi o usklađenosti (DoC). Dostupna je na adresi:

<http://www.motorola.com/doc>.

Napomena: Za proizvode od 2,4 GHz ili 5 GHz, Europa uključuje Austriju, Belgiju, Bugarsku, Cipar, Češku, Dansku, Estoniju, Finsku, Francusku, Grčku, Irsku, Island, Italiju, Latviju, Lihtenštajn, Litvu, Luksemburg, Mađarsku, Maltu, Nizozemsku, Norvešku, Njemačku, Poljsku, Portugal, Rumunjsku, Slovačku, Sloveniju, Španjolsku, Švedsku, Švicarsku i Ujedinjenu Kraljevinu.



Rad uređaja bez propisanog odobrenja nije zakonit.

4.2.1 Odabir države

Odaberite samo onu državu u kojoj se uređaj koristi. Odaberete li drugu državu, rad uređaja neće biti po propisima.

4.2.2 Radna frekvencija – FCC i IC

Samo 5 GHz

Korištenje na UNII (Unlicensed National Information Infrastructure) pojasu 1 (5150-5250 MHz) ograničeno je na korištenje u zatvorenim prostorima, svako je drugo korištenje nepropisno.

Izjava kanadskog zavoda za telekomunikacije (Industry Canada):

Oprez: Uređaj za pojas od 5150-5250 MHz namijenjen je samo za upotrebu u zatvorenim prostorima kako bi se smanjile potencijalne štetne interferencije s istokanalnim mobilnim satelitskim sustavima. Snažni su radari postavljeni kao primarni korisnici (što znači da imaju prednost) frekvencija od 5250-5350 MHz i 5650-5850 MHz i te radarske stanice mogu prouzročiti smetnje i/ili oštetiti LE-LAN uređaje.

Avertissement: Le dispositif fonctionnant dans la bande 5150-5250 MHz est réservé uniquement pour une utilisation à l'intérieur afin de réduire les risques de brouillage préjudiciable aux systèmes de satellites mobiles utilisant les mêmes canaux.

Les utilisateurs de radars de haute puissance sont désignés utilisateurs principaux (c.-à-d., qu'ils ont la priorité) pour les bands 5250-5350 MHz et 5650-5850 MHz et que ces radars pourraient causer du brouillage et/ou des dommages aux dispositifs LAN-EL.

4.3 Preporuka za zdravlje i sigurnost



4.3.1 Upozorenja za korištenje bežičnih uređaja

Pročitajte sva upozorenja koja se odnose na korištenje bežičnih uređaja.

4.3.2 Potencijalno opasne okoline – fiksna ugradnja

Podsjećamo vas na potrebu poštovanja ograničenja korištenja radio uređaja u skladištima goriva, kemijskim postrojenjima, itd. te u područjima u kojima atmosfera sadrži kemikalije i zrnca (kao što su prašina ili metalni prah).

4.3.3 Sigurnost u bolnicama



Bežični uređaji odašilju RF energiju i mogu utjecati na medicinske električne uređaje. Kada se ugrađuje pored drugih uređaja, preporučuje se provjeriti utječe li to nepovoljno na obližnje uređaje.

4.3.4 Pejsmejkeri

Proizvođači pejsmejкера preporučuju održavanje razmaka od najmanje 15 cm između ručnih bežičnih uređaja i pejsmejкера kako bi se izbjegle moguće smetnje u radu pejsmejкера. Ove su preporuke u skladu s neovisnim istraživanjima i preporukama istraživačke skupine Wireless Technology Research.

Osobe s pejsmejkerima:

- UVIJEK moraju držati uređaj na razmaku većem od 15 cm od svog pejsmejкера u slučaju da je UKLJUČEN.
- Ne smiju nositi uređaj u džepu na prsima.
- Moraju koristiti uho koje je udaljenije od pejsmejкера kako bi umanjili mogućnost smetnji u radu pejsmejкера.
- Ako imate razloga sumnjati da uređaj izaziva smetnje u radu pejsmejкера, ISKLJUČITE uređaj.

4.3.5 Ostali medicinski uređaji

Obratite se liječniku ili proizvođaču medicinske opreme kako biste utvrdili ometa li rad vašeg bežičnog uređaja rad medicinskog uređaja.



4.4 Smjernice o izloženosti RF zračenju

4.4.1 Informacije o sigurnosti

Smanjivanje izloženosti RF zračenju – ispravno korištenje

Uređaj koristite samo u skladu s danim uputama.

4.5 Međunarodno

Uređaj je sukladan međunarodno priznatim standardima koji pokrivaju izloženost ljudi elektromagnetnim poljima iz radio uređaja. Informacije o „međunarodnoj“ izloženosti ljudi elektromagnetnim poljima potražite u Izjavi o usklađenosti (DoC) tvrtke Motorola/Symbol na adresi <http://www.motorola.com/doc>.

4.6 Europa

Konfiguracije udaljene i samostalne antene

Radi usklađenosti s EU zahtjevima o izloženosti RF zračenju, antene koje se montiraju vani, na udaljenim mjestima ili rade blizu korisnika u samostalnom računalu sličnih konfiguracija, moraju raditi na najmanjoj dopuštenoj udaljenosti od 20 cm od svih osoba.

4.7 SAD i Kanada

Izjava o smještanju više uređaja na jednoj lokaciji

Radi usklađenosti sa zahtjevima FCC-a o izloženosti RF zračenju, antena koja se koristi za ovaj odašiljač ne smije biti smještena na istu lokaciju i ne smije raditi zajedno s ostalim odašiljačima/antenama osim s onima koji su već odobreni za ovu uporabu.

Izjava o izloženosti zračenju:

Ova oprema u skladu je s ograničenjima izloženosti IC zračenju u nekontroliranom okruženju. Opremu je potrebno ugraditi i rabiti na udaljenosti od najmanje 20cm između odašiljatelja zračenja i osobe.

NOTE IMPORTANTE: (Pour l'utilisation de dispositifs mobiles)

Déclaration d'exposition aux radiations:

Cet équipement est conforme aux limites d'exposition aux rayonnements IC établies pour un environnement non contrôlé. Cet équipement doit être installé et utilisé avec un minimum de 20 cm de distance entre la source de rayonnement et votre corps.

Konfiguracije udaljene i samostalne antene

Radi usklađenosti s FCC-ovim zahtjevima o izloženosti RF zračenju, antene koje se montiraju vani, na udaljenim mjestima ili rade blizu korisnika u samostalnom računalu sličnih konfiguracija, moraju raditi na najmanjoj dopuštenoj udaljenosti od 20 cm od svih osoba.

Radi usklađenosti s FCC-ovim zahtjevima o izloženosti RF zračenju uređaj za mobilni prijenos mora raditi na najmanjoj dopuštenoj udaljenosti od 20cm ili više od osobe.

4.8 Napajanje

Ovaj uređaj može za napajanje koristiti izvora napajanja koji je kompatibilan sa standardom 802.3af i certificiran od strane odgovarajućih agencija.

4.9 Zahtjevi o RF smetnjama – FCC



Napomena: Ovaj uređaj ispitan je i usklađen s ograničenjima za digitalni uređaj razreda B, sukladno članku 15 Pravila FCC-a. Ograničenja su namijenjena stvaranju razumne zaštite od štetnih interferencija u stambenim građevinama. Ovaj uređaj stvara, koristi i može zračiti radio frekvencijsku energiju i, ako se ne ugradi i koristi sukladno ovim uputama, može prouzročiti smetnje radio komunikacija. Ne postoje, međutim, jamstva da se smetnje neće dogoditi u određenoj građevini. Ako ovaj uređaj prouzroči smetnje radio ili televizijskog prijama, što se može ustanoviti isključivanjem i uključivanjem uređaja, preporučuje se pokušati ukloniti smetnje sljedećim mjerama:

- preusmjerite ili premjestite prijamnu antenu
- povećajte razmak između uređaja i prijavnika
- priključite uređaj u drugu utičnicu od one u koju je uređaj trenutno priključen
- za pomoć se obratite prodavaču ili iskusnom serviseru radio ili televizijskih uređaja

Radio odašiljači (dio 15)

Ovaj je uređaj usklađen s člankom 15 Pravila FCC-a. Uređaj je pri radu podložan sljedećim dvama uvjetima: (1) ovaj uređaj ne može uzrokovati smetnje i (2) ovaj uređaj mora prihvatiti sve primljene smetnje, uključujući smetnje koje mogu uzrokovati neželjen rad uređaja.

Za uređaje koji koriste LAN radio mrežu:

Korištenje LAN radio mreža na 5 GHz na području Sjedinjenih Država ima sljedeća ograničenja:

- Pojas 5,60 – 5,65 GHz

4.10 Zahtjevi o RF smetnjama – Kanada

Ovaj digitalni uređaj razreda B usklađen je s kanadskim propisom ICES-003.

Cet appareil numérique de la classe B est conforme à la norme NMB-003 du Canada.

4.10.1 Radio odašiljači

Za uređaje koji koriste LAN radio mrežu:

Korištenje LAN radio mreža na 5 GHz u Kanadi ima sljedeća ograničenja:

- Ograničeni pojas 5,60 – 5,65 GHz

Ovaj je uređaj usklađen s propisom RSS 210 koji je donio Industry Canada. Uređaj je pri radu podložan sljedećim dvama uvjetima: (1) ovaj uređaj ne može uzrokovati smetnje i (2) ovaj uređaj mora prihvatiti sve primljene smetnje, uključujući smetnje koje mogu uzrokovati neželjen rad uređaja.

Ce dispositif est conforme à la norme CNR-210 d'Industrie Canada applicable aux appareils radio exempts de licence. Son fonctionnement est sujet aux deux conditions suivantes: (1) le dispositif ne doit pas produire de brouillage préjudiciable, et (2) ce dispositif doit accepter tout brouillage reçu, y compris un brouillage susceptible de provoquer un fonctionnement indésirable.

Oznaka: Izraz "IC:" prije oznake certifikata radio odašiljača označava samo da su ispunjene tehničke specifikacije kanadskog zavoda za telekomunikacije.

Kako bi se smanjile moguće radiosmetnje, vrsta i pojačanje antene trebaju biti odabrani tako da ekvivalentna izotropna izračena snaga (EIRP) za uspješnu komunikaciju nije veća od dopuštene.

Ovaj je uređaj dizajniran za rad s antenama navedenim u 13. poglavlju priručnika Enterprise Wireless LAN Antenna Specification Guide (Priručnik za specifikacije antena za poslovne bežične LAN mreže) (72E-133063-01). Antene koje se ne nalaze na tom popisu ili imaju veće pojačanje strogo su zabranjene za korištenje s ovim uređajem. Zahtijevana impedancija antene je 50 oma.

4.11 CE oznake i europsko gospodarsko područje (EEA)



Korištenje LAN radio mreža na 2,4 GHz u europskom gospodarskom području ima sljedeća ograničenja:

- Najveća izračena snaga odašiljanja od 100 mW EIRP u frekventijskom rasponu 2,400 – 2,4835 GHz.
- Korištenje na otvorenom prostoru u Francuskoj ograničeno je na frekventijski pojas od 2,4 – 2,454 GHz.
- U Italiji je za korištenje na otvorenom prostoru potrebna dozvola.

4.12 Izjava o usklađenosti

Tvrtka Motorola/Symbol ovime izjavljuje da je ovaj proizvod usklađen s ključnim zahtjevima i drugim važnim odredbama direktive 1999/5/EZ. Izjava o usklađenosti može se dobiti na adresi <http://www.motorola.com/doc>.

4.13 Električni i elektronički otpad (WEEE)



English: For EU Customers: All products at the end of their life must be returned to Symbol for recycling. For information on how to return product, please go to: http://www.symbol.com/environmental_compliance.

Čeština: Pro zákazníky z EU: Všechny produkty je nutné po skončení jejich životnosti vrátit společnosti Symbol k recyklaci. Informace o způsobu vrácení produktu najdete na webových stránkách: http://www.symbol.com/environmental_compliance.

Dansk: Til kunder i EU: Alle produkter skal returneres til Symbol til recirkulering, når de er udtjent. Læs oplysningerne om returnering af produkter på: http://www.symbol.com/environmental_compliance.

Deutsch: Für Kunden innerhalb der EU: Alle Produkte müssen am Ende ihrer Lebensdauer zum Recycling an Symbol zurückgesandt werden. Informationen zur Rücksendung von Produkten finden Sie unter http://www.symbol.com/environmental_compliance.

Eesti: EL klientidele: kõik tooted tuleb nende eluea lõppedes tagastada taaskasutamise eesmärgil Symbol'ile. Lisainformatsiooni saamiseks toote tagastamise kohta külastage palun aadressi: http://www.symbol.com/environmental_compliance.

Español: Para clientes en la Unión Europea: todos los productos deberán entregarse a Symbol al final de su ciclo de vida para que sean reciclados. Si desea más información sobre cómo devolver un producto, visite: http://www.symbol.com/environmental_compliance.

Ελληνικά: Για πελάτες στην Ε.Ε.: Όλα τα προϊόντα, στο τέλος της διάρκειας ζωής τους, πρέπει να επιστρέφονται στην Symbol για ανακύκλωση. Για περισσότερες πληροφορίες σχετικά με την επιστροφή ενός προϊόντος, επισκεφθείτε τη διεύθυνση http://www.symbol.com/environmental_compliance στο Διαδίκτυο.

Français : Clients de l'Union Européenne : Tous les produits en fin de cycle de vie doivent être retournés à Symbol pour recyclage. Pour de plus amples informations sur le retour de produits, consultez : http://www.symbol.com/environmental_compliance.

Italiano: per i clienti dell'UE: tutti i prodotti che sono giunti al termine del rispettivo ciclo di vita devono essere restituiti a Symbol al fine di consentirne il riciclaggio. Per informazioni sulle modalità di restituzione, visitare il seguente sito Web: http://www.symbol.com/environmental_compliance.

Latviešu: ES klientiem: visi produkti pēc to kalpošanas mūža beigām ir jānogādā atpakaļ Symbol otrreizējai pārstrādei. Lai iegūtu informāciju par produktu nogādāšanu Symbol, lūdzu, skatiet: http://www.symbol.com/environmental_compliance.

Lietuvių: ES vartotojams: visi gaminiai, pasibaigus jų eksploatacijos laikui, turi būti gražinti utilizuoti į kompaniją „Symbol“. Daugiau informacijos, kaip gražinti gaminį, rasite: http://www.symbol.com/environmental_compliance.

Magyar: Az EU-ban vásárlóknak: Minden tönkrement termékét a Symbol vállalathoz kell eljuttatni újrahasznosítás céljából. A termék visszajuttatásának módjával kapcsolatos tudnivalókról látogasson el a http://www.symbol.com/environmental_compliance weboldalra

Malti: Ghal klijenti fl-UE: il-prodotti kollha li jkunu waslu fl-aħħar tal-hajja ta' l-użu tagħhom, iridu jiġu rritornati għand Symbol għar-riċiklaġġ. Għal aktar tagħrif dwar kif għandek tirtorna l-prodott, jekk jogħġbok żur: http://www.symbol.com/environmental_compliance.

Nederlands: Voor klanten in de EU: alle producten dienen aan het einde van hun levensduur naar Symbol te worden teruggezonden voor recycling. Raadpleeg http://www.symbol.com/environmental_compliance voor meer informatie over het terugzenden van producten.

Polski: Klienci z obszaru Unii Europejskiej: Produkty wycofane z eksploatacji należy zwrócić do firmy Symbol w celu ich utylizacji. Informacje na temat zwrotu produktów znajdują się na stronie internetowej http://www.symbol.com/environmental_compliance.

Português: Para clientes da UE: todos os produtos no fim de vida devem ser devolvidos à Symbol para reciclagem. Para obter informações sobre como devolver o produto, visite: http://www.symbol.com/environmental_compliance.

Slovenski: Za kupce v EU: vsi izdelki se morajo po poteku življenjske dobe vrniti podjetju Symbol za reciklažo. Za informacije o vračilu izdelka obiščite: http://www.symbol.com/environmental_compliance.

Slovenščina: Pre zákazníkov z krajín EU: Všetky výrobky musia byť po uplynutí doby ich životnosti vrátené spoločnosti Symbol na recykláciu. Bližšie informácie o vrátení výrobkov nájdete na: http://www.symbol.com/environmental_compliance.

Suomi: Asiakkaat Euroopan unionin alueella: Kaikki tuotteet on palautettava kierrätettäväksi Symbol-yhtiöön, kun tuotetta ei enää käytetä. Lisätietoja tuotteen palauttamisesta on osoitteessa http://www.symbol.com/environmental_compliance.

4.14 Izjava o usklađenosti WEEE u Turskoj

EEE Yönetmeliğine Uygundur

4.15 Japan (VCCI) – Voluntary Control Council for Interference

Razred B ITE

この装置は、情報処理装置等電波障害自主規制協議会（VCCI）の基準に基づくクラスB情報技術装置です。この装置は、家庭環境で使用することを目的としていますが、この装置がラジオやテレビジョン受信機に近接して使用されると、受信障害を引き起こすことがあります。取扱説明書に従って正しい取り扱いをして下さい。

Ovo je proizvod razreda B temeljem standarda vijeća Voluntary Control Council for Interference za uređaje informacijske tehnologije (VCCI). Ako se koristi u blizini radio ili televizijskog prijamnika u kućnoj okolini, može uzrokovati radio smetnje. Uređaje ugradite i koristite u skladu s uputama u priručniku.

4.16 Korejska izjava upozorenja za razred B ITE

기종별	사용자안내문
B 급 기기 (가정용 방송통신기기)	이 기기는 가정용 (B 급) 으로 전자파적합등록을 한 기기로서 주로 가정에서 사용하는 것을 목적으로 하며, 모든 지역에서 사용할 수 있습니다.
Razred B (emitirajući komunikacijski uređaj za kućnu uporabu)	Ovaj je uređaj dobio EMC registraciju za uglavnom kućnu uporabu (razred B) i može se koristiti na svim područjima.

4.17 Ostale države

4.17.1 Australija

Korištenje LAN radio mreža na 5 GHz u Australiji ograničeno je na pojas 5,50 – 5,65 GHz.

4.17.2 Brazil

Izjave o propisima za AP-650 – BRAZIL

Napomena: oznaka certifikata primijenjena na AP-650 za uređaje je s ograničenim zračenjem. Ovo je pomoćni uređaj i nema pravo na zaštitu od štetnih smetnji od drugih korisnika, uključujući istu vrstu uređaja. Također, ovaj uređaj ne smije uzrokovati smetnje uređajima koji spadaju u glavne sustave.

Više informacija potražite na web-mjestu <http://www.anatel.gov.br>.

Declarações Regulamentares para AP-650 - Brasil

Nota: “A marca de certificação se aplica ao Transceptor, modelo AP-650. Este equipamento opera em caráter secundário, isto é, não tem direito a proteção contra interferência prejudicial, mesmo de estações do mesmo tipo, e não pode causar interferência a sistemas operando em caráter primário.”

Para maiores informações sobre ANATEL consulte o site: <http://www.anatel.gov.br>.

4.17.3 Čile

“Este equipo cumple con la Resolución No 403 de 2008, de la Subsecretaria de telecomunicaciones, relativa a radiaciones electromagnéticas.”

„Ovaj je uređaj usklađen s odlukom Not 403 iz 2008. ustanove Undersecretary of telecommunications, a koja se odnosi na elektromagnetsko zračenje.“

4.17.4 Kina

Certifikat kvalitete na kineskom u slučaju tvornice s certifikatom ISO 9001.

合格证 : Quality Certificate



4.17.5 Meksiko

Ograničenje frekvencijskog raspona na: 2,450 – 2,4835 GHz.

4.17.6 Južna Koreja

Sljedeće dvije izjave moraju biti prikazane na radio uređajima koji koriste 2400~2483,5 MHz ili 5725~5825 MHz:

당해 무선설비는 운용 중 전파혼신 가능성이 있음

당해 무선설비는 전파혼신 가능성이 있으므로 인명안전과 관련된 서비스는 할 수 없습니다

4.17.7 Tajvan

臺灣

低功率電波輻射性電機管理辦法

第十二條

經型式認證合格之低功率射頻電機，非經許可，公司、商號或使用者均不得擅自變更頻率、加大功率或變更原設計之特性及功能。

第十四條

低功率射頻電機之使用不得影響飛航安全及干擾合法通信；經發現有干擾現象時，應立即停用，且改善至無干擾時方得繼續使用。

前項合法通信，指依電信規定作業之無線電通信。

低功率射頻電機須忍受合法通信或工業、科學及醫療用電波輻射性電機設備之干擾。

在 5,25 – 5,35 兆赫頻帶內操作之無線資訊傳輸設備，限於室內使用

5 Centar za podršku Enterprise Mobility tvrtke Motorola Solutions

Imate li problema s uređajem, obratite se Enterprise Mobility podršci za svoje područje. Podrška i uklanjanje problema osigurano je za proizvode koji imaju važeće jamstvo ili za koje postoji Ugovor o pružanju usluga za Enterprise Mobility. Kontakt podatke i mrežnu uslugu za samopomoć potražite na <http://supportcentral.motorola.com/>.

Kada se obraćate Enterprise Mobility podršci, pripremite sljedeće podatke:

- Serijski broj uređaja
- Broj modela ili naziv proizvoda
- Vrsta softvera i broj inačice

Motorola Solutions na pozive odgovara e-poštom ili telefonom u roku unaprijed zadanom u sporazumima o podršci. Ako ste Enterprise Mobility poslovni proizvod kupili od poslovnog partnera tvrtke Motorola, za podršku se obratite tom poslovnom partneru.

5.1 Web-mjesta podrške korisnicima

Centralno web-mjesto podrške tvrtke Motorola, smješteno na adresi <http://supportcentral.motorola.com/> pruža informacije i mrežnu podršku uključujući alate za razvojne inženjere, preuzimanja softvera, priručnike za proizvode, kontakt podatke za podršku te mrežne zahtjeve za popravkom.

5.2 Priručnici

<http://support.symbol.com/support/product/manuals.do>

6 Usklađenost serije AP6532 sa smjernicama ROHS

部件名称 (dijelovi)	有毒有害物质或元素					
	铅 (Pb)	汞 (Hg)	镉 (Cd)	六价铬 (Cr ⁶⁺)	多溴联 苯 (PBB)	多溴二苯 醚 (PBDE)
金属部件 (metalni dijelovi)	X	○	○	○	○	○
电路模块 (moduli s elektroničkim sklopovima)	X	○	○	○	○	○
电缆及电缆组件 (kabeli i kabelski sklopovi)	○	○	○	○	○	○
塑料和聚合物部件 (dijelovi od plastike i polimera)	○	○	○	○	○	○
光学和光学组件 (optika i optičke komponente)	○	○	○	○	○	○
电池 (baterije)	○	○	○	○	○	○

○ :表示该有毒有害物质在该部件所有均质材料中的含量均在 SJ/T11363-2006 标准规定的限量要求以下。

X :表示该有毒有害物质至少在该部件的某一均质材料中的含量超出 SJ/T11363-2006 标准规定的限量要求。

对销售之日的所售产品，本表表示，公司供应链的电子信息产品可能包含这些物质。注意：在所售产品中可能会也可能不会含有所有所列的部件。

Ova je tablica izrađena radi usklađenosti s kineskim RoHS zahtjevima za modele pristupne točke AP6532 tvrtke Motorola Solutions.

MOTOROLA SOLUTIONS
1303 E. ALGONQUIN ROAD
SCHAUMBURG, IL 60196
<http://www.motorolasolutions.com>



72-149368-01HR Revizija A
Ožujak 2011.